



BR-640PRO

Body Pack Receiver



BT-640PRO

Body Pack Transmitter



PE-640PRO

In Ear System



MANUAL DE INSTRUÇÕES
BR-640PRO, BT-640PRO e
Sistema PE-640PRO

ÍNDICE

Introdução	04
Lista de acessórios	04
Características	05
Descrição do transmissor e receptor	06
Configuração do transmissor e receptor	07
Operação de múltiplos sistemas	08
Diagrama de conexão e aplicação	09
Especificações técnicas	12
Garantia e assistência técnica	13
Instruções de segurança	13

Parabéns pela escolha de um produto LYCO!

Temos o objetivo de levar até você produtos de alta tecnologia, propondo soluções inovadoras com ótima relação custo x benefício.

Buscar a sua satisfação através do atendimento diferenciado e controle de qualidade dos produtos é o constante desafio da LYCO.

Bem vindo ao nosso time!

INTRODUÇÃO

Com o uso de avançadas técnicas de projeto e potência de transmissão, o In Ear System Lyco PE-640PRO possui alta estabilidade de sinal. O sistema é altamente resistente devido sua construção em metal. É a melhor escolha para uso em palcos.

Você pode utilizar 40 frequências diferentes operando em UHF, que podem ser selecionadas livremente.

LISTA DE ACESSÓRIOS

Verifique abaixo o conteúdo do seu kit conforme o respectivo modelo.

BT-640PRO

Body Pack Transmitter

- 1x Transmissor de Bolso
- 1x Headset



BR-640PRO

Body Pack Receiver

- 1x Receptor de Bolso
- 1x Fone de ouvido



PE-640PRO

In Ear Transmitter

- 1x Receptor BR-640PRO
- 1x Fone de ouvido
- 1x Transmissor TT-640PRO
- 1x Fonte de alimentação



CARACTERÍSTICAS

O sistema PE-640PRO consiste em um transmissor TT-640PRO e um receptor de bolso BR-640PRO, ambos com 40 canais de frequências selecionáveis pelo usuário para a configuração de transmissão em canais múltiplos sem que haja interferência de frequência.

Pode-se utilizar qualquer número de receptores adicionais com um mesmo transmissor se todos estiverem ajustados para o mesmo canal de frequência.

O operador de áudio poderá monitorar o sinal de áudio que está sendo transmitido conectando um fone de ouvido na saída Headphone localizada no painel frontal do transmissor TT-640PRO.

O sistema PE-640PRO possui antena telescópica para uma maior abrangência e alcance do sinal de transmissão. Posicione a antena em locais altos para obter melhor performance.

Não utilize dois transmissores no mesmo canal de frequência com sinais de áudio diferentes.

Quando dois ou mais transmissores estiverem sendo utilizados juntos, certifique-se de que estão com canais de frequência diferentes.

Banda UHF e Síntese PLL;

Circuito expansor dinâmico que melhora a relação sinal/ruído;

Painel elegante com visor em cristal líquido;

Entrada R e L independentes;

Baixo consumo de energia;

Alta potência de transmissão;

Entrada USB frontal para reprodução de som ambiente na transmissão;

Conexão de áudio balanceada;

Saída de fone de ouvido para monitoração no transmissor;

Aviso luminoso de bateria no receptor.

PRECAUÇÕES

Não abra o equipamento. Não existem partes internas passíveis de manutenção pelo usuário.

Utilize somente a fonte de alimentação fornecida com o equipamento e verifique se a tomada utilizada possui tensão adequada.

Não exponha o equipamento a altas temperaturas, poeira, umidade ou próximo a líquidos.

Utilize somente pilhas alcalinas ou recarregáveis. Verifique sempre a polaridade das pilhas. Retire as pilhas do equipamento quando não for usá-lo por longo período.

Desligue o equipamento da tomada quando não for usá-lo por longo período.

Nota: Todas as imagens deste manual, são meramente ilustrativas.

DESCRIÇÃO

Transmissor TT-640PRO

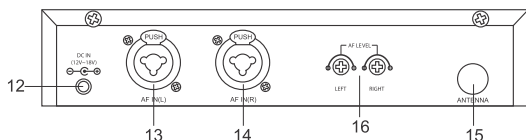
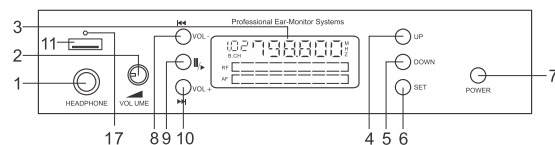

- 1- Saída para fone de ouvido 6,3mm
- 2- Controle de volume de fone de ouvido
- 3- Painel LCD
- 4- Tecla UP de seleção ⊕
- 5- Tecla Down de seleção ⊖
- 6- Tecla Set
- 7- Chave liga/desliga
- 8- Diminuir Volume / Retroceder reprodução
- 9- Play / Pause
- 10- Aumentar volume / Avançar reprodução
- 11- Entrada USB playback
- 12- Conector de alimentação
- 13- Entrada balanceada esquerda
- 14- Entrada balanceada direita
- 15- Antena
- 16- Controle de volume e áudio
- 17- Led USB - Pisca quando houver MP3 em reprodução

Receptor BR-640PRO

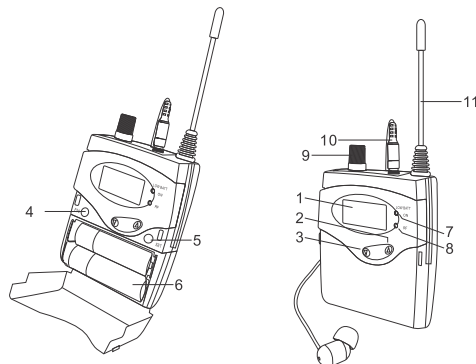

- 1- Painel LCD
- 2- Tecla de seleção ⊕
- 3- Tecla de seleção ⊖
- 4- Tecla Esc - Sair / Confirmar
- 5- Tecla Set
- 6- Compartimento de pilhas
- 7- LED indicador de funcionamento
- 8- LED indicador de RF
- 9- Chave liga/desliga e controle de volume
- 10- Saída de fone de ouvido 3,5mm
- 11- Antena Fixa

Transmissor BT-640PRO

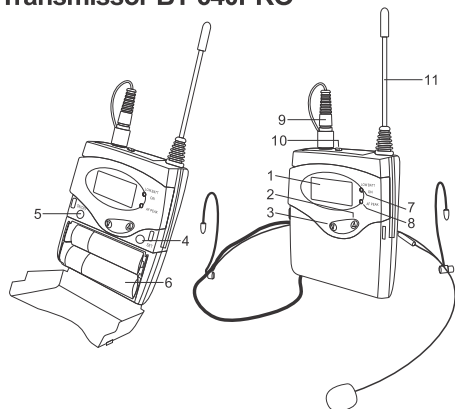

- 1- Painel LCD
- 2- Tecla de seleção ⊕
- 3- Tecla de seleção ⊖
- 4- Tecla Set
- 5- Chave liga/desliga
- 6- Compartimento de pilhas
- 7- LED indicador de funcionamento
- 8- LED indicador de distorção - AF PEAK
- 9- Entrada para microfone 3,5mm
- 10- Chave Mute - silenciar
- 11- Antena Fixa

CONFIGURAÇÃO DO TRANSMISSOR TT-640PRO

Grupo



Canal de frequência



1. Conecte a antena ao conector no painel traseiro.
 2. Verifique se a tensão do adaptador é adequada a tensão de rede local (110 ou 220V AC). A utilização de um adaptador de tensão errada pode causar danos irreparáveis ao equipamento.
 3. Conecte o cabo do adaptador à entrada DC IN do transmissor e então conecte o adaptador a uma tomada de energia.
 4. Pressione a tecla SET para entrar no modo de edição – a indicação de grupo atual ira piscar (2.B)
 5. Utilize a tecla de seleção UP (+) ou DOWN (-) para ajustar o grupo desejado
 6. Pressione a tecla SET para confirmar e ir para a seleção de canal que ira piscar (01.CH)
 7. Utilize a tecla de seleção UP (+) ou DOWN (-) para ajustar o canal desejado
 8. Pressione a tecla SET para confirmar e sair
 9. Conecte uma entrada de audio no transmissor (13 ou 14)
- Atenção: as entradas R e L são independentes

CONFIGURAÇÃO DO RECEPTOR BR-640PRO

Grupo

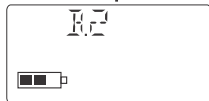

Grupo

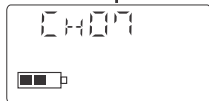

1. Gire o controle de volume para ligar o receptor
 - Liga / Aumenta o volume
 - Desliga / Diminui o volume
2. Seleção de grupo:
 - a. Pressione a tecla SET até a indicação do grupo atual começar a piscar (ex B2)
 - b. Utilize a tecla de SELEÇÃO + ou – para ajustar o grupo desejado
 - c. Pressione levemente a tecla SET para ir para a seleção de canal
3. Seleção de canal:
 - a. Após a seleção do grupo a indicação de canal atual irá piscar (ex. CH07)
 - b. Utilize a tecla de SELEÇÃO + ou – para ajustar o canal desejado.
 - c. Pressione a tecla ESC para confirmar e sair do modo de ajuste .

NOTA: Para funcionar corretamente, transmissor e receptor devem estar na mesma frequência.

CONFIGURAÇÃO DO TRANSMISSOR BT-640PRO

Grupo

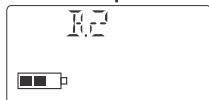

Grupo

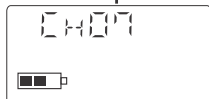

1. Ligue o transmissor pressionando a chave ON/OFF localizada dentro do compartimento de bateria.
2. Seleção de grupo:
 - a. Pressione a tecla SET até a indicação do grupo atual começar a piscar (ex B2).
 - b. Utilize a tecla de SELEÇÃO + ou – para ajustar o grupo desejado
 - c. Pressione levemente a tecla SET para ir para a seleção de canal
3. Seleção de canal:
 - a. Após a seleção do grupo a indicação de canal atual irá piscar (ex. CH07)
 - b. Utilize a tecla de SELEÇÃO + ou – para ajustar o canal desejado.
 - c. Pressione levemente a tecla SET para sair do modo de ajuste .

ORIENTAÇÕES DE CONFIGURAÇÃO DE FREQUÊNCIA

OPERAÇÃO DE MÚLTIPLOS SISTEMAS

Tanto o transmissor TT-640PRO quanto o receptor BR-640PRO oferecem opções de 40 canais de frequências na banda de UHF divididas em 4 grupos e cada grupo em 9 canais.

Selecione uma frequência aberta que não interfira ou que não seja igual a utilizada em outro sistema PE-640PRO ou outro sistema de microfone sem fio UHF em uso.

Você precisará escolher o mesmo canal para receptor e transmissor.

Importante: Após selecionar a frequência no transmissor você deve verificar no receptor se o canal escolhido está aberto (sem outras fontes de transmissão, como canais locais de TV UHF, operando nesta frequência). Desligue o transmissor TT-640PRO/BT640PRO, e monitore o sinal no receptor BR-640PRO. O LED RF(8) no receptor deverá estar apagado, indicando que não há entrada de sinal no receptor. Para máximo alcance, se houver qualquer estática, escolha outro canal que esteja limpo.

Se forem necessárias diferentes transmissões de sinal para diferentes usuários, você necessitará configurar um sistema PE-640PRO (transmissor e receptor) adicional e ajustá-lo em outro canal de frequência.

Dependendo da(s) banda(s) utilizada(s) e a disponibilidade de canais abertos, até 40 sistemas PE-640PRO em diferentes frequências podem operar simultaneamente.

Nota: Nunca ajuste mais que um transmissor para a mesma frequência de operação.

MONITORAÇÃO MÚLTIPLA

Qualquer número de receptores BR-640PRO pode ser utilizado com um único transmissor BT-640PRO, TT-640PRO, BT-228.1 ou HT-228.1 ajustado para o mesmo canal. Apesar de existirem controles individuais em cada receptor permitindo diferentes níveis de volume, cada receptor receberá o mesmo sinal transmitido.

Se diferentes transmissões são necessárias para diferentes usuários, deverão ser utilizados transmissores e receptores adicionais (vendidos separadamente), cada um ajustado para um canal e cada transmissor será utilizado com um sinal de transmissão diferente.

Nota: Nunca use mais de um transmissor em uma mesma frequência de operação.

SOM AMBIENTE - USB/MP3

O transmissor TT640PRO possui entrada USB para reprodução de Mp3.

Conecte um Pen Drive à entrada USB e inicie a reprodução das músicas pressionando a tecla PLAY/PAUSE (9). Quando em reprodução o LED USB (17) ira piscar. Pressione novamente a tecla PLAY/PAUSE (9) para entrar em pausa. O LED USB ira permanecer acesso.

Pressione levemente as teclas de REPRODUÇÃO/VOLUME (8, 10) para avançar ou retroceder as musicas.

Pressione continuamente as teclas REPRODUÇÃO/VOLUME (8, 10) para aumentar ou diminuir o volume da musica de fundo.

O dispositivo USB ira reproduzir todos os arquivos MP3 do Pen Drive independente de estarem em pastas separadas. Ao fim do ultimo arquivo MP3 o reproduzor ira reiniciar a reprodução do primeiro arquivo.

DIAGRAMA DE CONEXÃO E APLICAÇÃO

Ilustramos abaixo algumas formas de configuração e utilização do sistema e suas partes avulsas:

1. PE-640PRO = TT-640PRO + BR640PRO

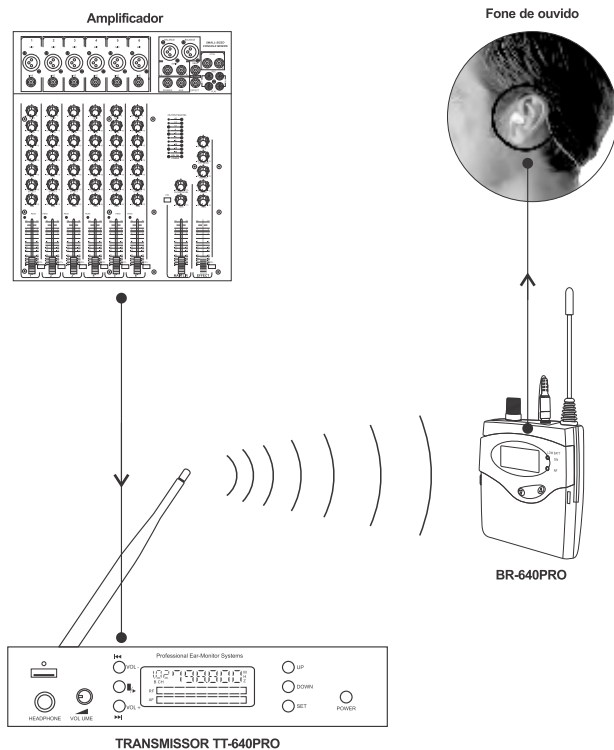

2. TT-640PRO + BR-640PRO (1 ou mais receptores, vendidos separadamente)

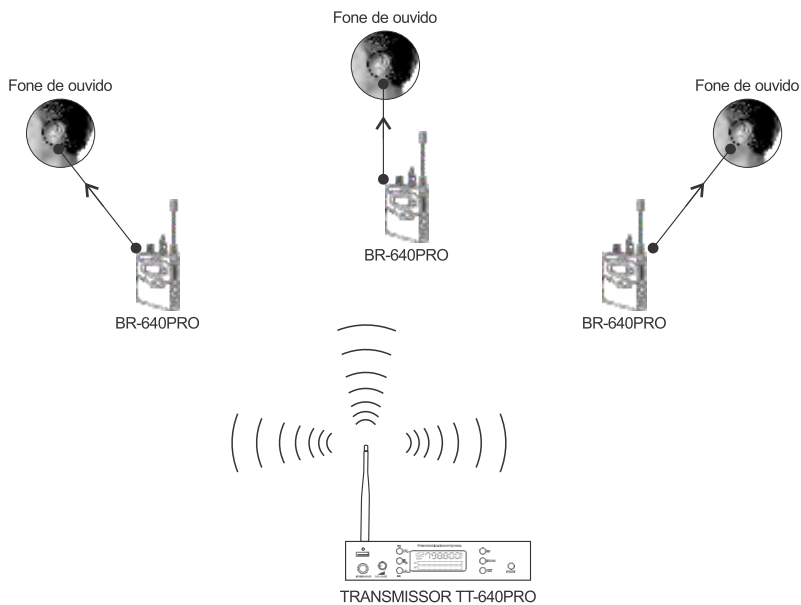

3. BT-640PRO + BR-640PRO (1 ou mais receptores, ambos vendidos separadamente)

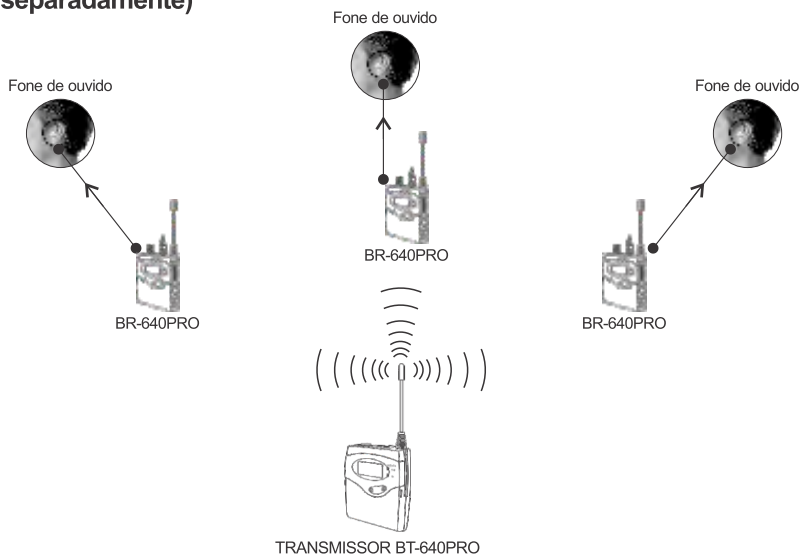

4. HT-228.1 + BR-640PRO (1 ou mais receptores, ambos vendidos separadamente)

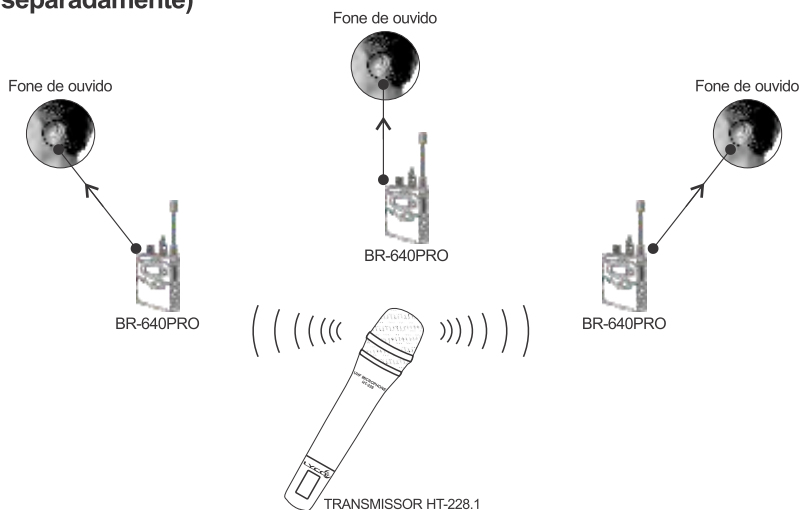

5. BT-228.1 + BR-640PRO (1 ou mais receptores, ambos vendidos separadamente)

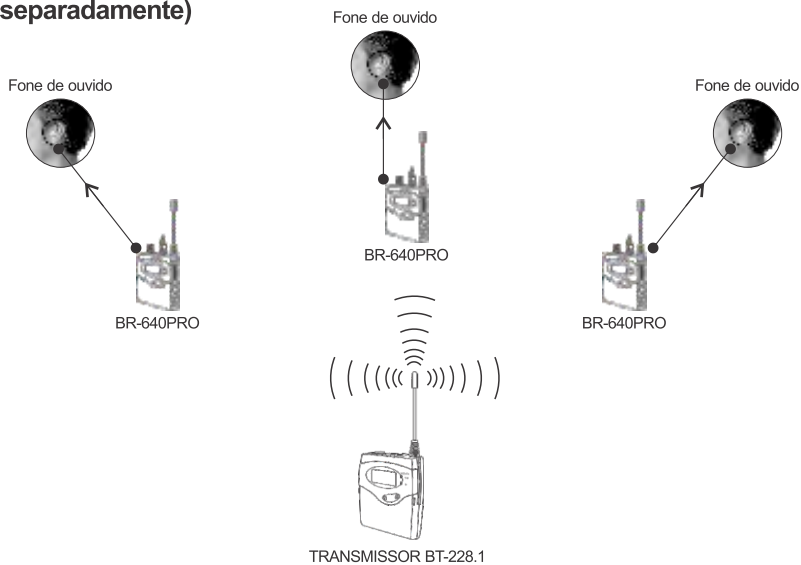

Nota: BT-228.1 e HT-228.1, fazem parte do sistema de microfones sem fio UH-228.1 e funcionam como transmissores no sistema de ponto eletrônico.

ESPECIFICAÇÕES TÉCNICAS

ESPECIFICAÇÃO	TT-640	BR-640P	BT-640P
OSCILADOR	PLL SINTETIZADO	PLL SINTETIZADO	PLL SINTETIZADO
ESTABILIDADE EM FREQUÊNCIA	$\pm 0,005\%$	$\pm 0,005\%$	$\pm 0,005\%$
FAIXA DE FREQUÊNCIA	UHF 740,100 ~771,600 MHz	UHF 740,100 ~771,600 MHz	UHF 740,100 ~771,600 MHz
CANAIS SELECIONÁVEIS	40 CANAIS SEPARADOS EM 4 GRUPOS	40 CANAIS SEPARADOS EM 4 GRUPOS	40 CANAIS SEPARADOS EM 4 GRUPOS
MODO DE OPERAÇÃO	AJUSTE MANUAL	AJUSTE MANUAL	AJUSTE MANUAL
DESVIO MÁXIMO	± 48 kHz	± 48 kHz	± 48 kHz
RESPOSTA EM FREQUÊNCIA	50 Hz ~ 15 kHz ± 3 dB	80 Hz ~ 15 kHz ± 3 dB	50 Hz ~ 15 kHz ± 3 dB
POTENCIA DE SAÍDA	ATÉ 100 mW	————	ATÉ 10 mW
RADIAÇÃO HARMÔNICA	< 4 nW	————	————
ENTRADA DE ÁUDIO	XLR, P10, USB	————	P2
SAÍDA DE ÁUDIO / FONE DE OUVIDO	P10 ESTÉREO	P2	————
IMPEDÂNCIA DE FONE DE OUVIDO	$\geq 16 \Omega$	$\geq 16 \Omega$	
ALIMENTAÇÃO	DC 12 V/250 mA	2 PILHAS AA 1,5 V	2 PILHAS AA 1,5 V
CONEXÃO DE ANTENA	BNC	ANTENA FAIXA	ANTENA FAIXA
SENSIBILIDADE	————	DESVIO DE 25kHz, QUANDO CONECTADO 7dBuV, S/N>78dB	DESVIO DE 25kHz, QUANDO CONECTADO 7dBuV, S/N>78dB
RELAÇÃO SINAL/RUÍDO	————	> 94dB (1 kHz-A)	————
DISTORÇÃO HARMÔNICA TOTAL	————	< 3% A 1 kHz	————

FREQUÊNCIA DE OPERAÇÃO

		GRUPO									
		1	2	3	4	5	6	7	8	9	10
CANAL	1	740,100	740,700	742,500	743,400	744,600	745,600	746,200	747,400	748,200	749,600
	2	752,600	753,400	755,000	756,100	757,600	763,100	764,000	765,100	766,600	771,100
	3	740,600	741,200	743,000	743,900	745,100	746,100	746,700	747,900	748,700	750,100
	4	753,100	753,900	755,500	756,200	758,100	763,600	764,500	765,600	767,100	771,600

NOTAS IMPORTANTES

Segurança

·Nunca abra dispositivos eletrônicos. Isto deve ser feito somente por pessoa autorizada, principalmente em se tratando de equipamentos que sejam conectados a tomadas de força. A abertura do equipamento cancelará automaticamente a garantia.

·Sempre desconecte o equipamento da tomada antes de remover qualquer conector ou movê-lo.

·Mantenha o equipamento longe de fontes de calor como aquecedores ou luz solar direta.

·Utilize o equipamento somente em ambientes secos. Para limpeza, utilize apenas um pano seco. Nunca use solventes ou produtos de limpeza.

·Nota: Alterações ou modificações não expressamente aprovadas pelo fabricante podem violar o direito do usuário de operar o equipamento, causando inclusive a perda de Garantia de Fábrica.

GARANTIA

O BR-640PRO, BT-640PRO e o Sistema PE-640PRO, contam com 3 meses de garantia de fábrica, mais 9 meses estendida, totalizando 1 ano de garantia do produto.

IMPORTANTE: A garantia LYCO não cobre danos causados por mau uso do produto, como queda do produto, etc. Nestes casos os custos de manutenção ficarão à cargo do cliente.

Para esclarecimento de possíveis dúvidas verifique o certificado de garantia que acompanha o produto ou entre em contato com nosso atendimento ao cliente pelo e-mail sac@basicanet.com.br.

ASSISTÊNCIA TÉCNICA

Nossa assistência técnica cobre todo o território nacional, para enviar um produto à assistência é necessário primeiramente enviar um e-mail para: suporte@basicanet.com.br onde serão fornecidas as informações necessárias para o envio.

IMPORTANTE: Caso seu produto ainda esteja no prazo de garantia, envie anexado ao e-mail uma cópia de sua nota fiscal.

BT-640PRO



TT-640PRO



Conforme estabelecido no Art. 6º da Resolução N° 506, os equipamentos de radiação restrita devem conter, em lugar facilmente visível, uma etiqueta de difícil remoção, contendo a seguinte declaração:

“Este equipamento opera em caráter secundário, isto é, não tem direito a proteção contra interferência prejudicial, mesmo de estações do mesmo tipo, e não pode causar interferência a sistemas operando em caráter primário.”



Se o equipamento for de tamanho reduzido ou em formato que torne impraticável a afixação da etiqueta, a declaração deve estar contida em local de destaque no manual de instruções fornecido pelo fabricante ao usuário ou em outro local, conforme deliberação da Anatel (casos de exceção previstos em Regulamento).



PE-640PRO

In Ear System

www.lyco.com.br

 facebook.com/lycooficial ·  twitter.com/lyco_oficial



UH-228.1

Wireless UHF Diversity System



MANUAL DE INSTRUÇÕES
UH-228.1: RE-228.1, HT-228 e BT-228

ÍNDICE

Introdução e Resumo das principais características	03
Notas importantes	03
Instruções de uso do receptor	04
Instruções de uso do transmissor de mão	07
Instruções de uso do transmissor de bolso	09
Especificações	09
Resolução de problemas	10
Garantia	10

INTRODUÇÃO

Obrigado pela escolha de nosso sistema sem fio Lyco UH-228.1 UHF multi-canal.

Projetamos esse equipamento visando operação confiável por muitos anos. Ao ler este manual conhecerá todas as funções de seu novo equipamento e aproveitá-lo ao máximo.

RESUMO DAS PRINCIPAIS CARACTERÍSTICAS

- Os transmissores e receptores UH-228.1 possuem 1441 frequências selecionáveis ou 9 bancos e 4 canais de frequências todos selecionáveis.
- O receptor possui uma função de travamento, que evita a alteração indevida dos ajustes. Todos os controles são ajustados a partir dos controles no fundo do microfone e são protegidos por seu gabinete. A tecla de liga/desliga possui um recesso, o que impede seu desligamento acidental.
- O equipamento possui um kit que permite a fixação de dois receptores em conjunto, formando um único conjunto que pode ser preso a um rack padrão, ocupando 1 unidade de altura.

NOTAS IMPORTANTES

- Nunca abra dispositivos eletrônicos. Isto deve ser feito somente por pessoa autorizada, principalmente em se tratando de equipamentos que sejam conectados a tomadas de força. A abertura do equipamento cancelará automaticamente a garantia.
- Sempre desconecte o equipamento da tomada antes de remover qualquer conector ou movê-lo.
- Mantenha o equipamento longe de fontes de calor como aquecedores ou luz solar direta.
- Utilize o equipamento somente em ambientes secos. Para limpeza, utilize apenas um pano seco. Nunca use solventes ou produtos de limpeza.

Meio ambiente

- Não jogue baterias usadas no lixo doméstico. Encaminhe-as ao fabricante para disposição adequada.

Notas sobre Sistemas sem fio

- Antes de utilizar o equipamento certifique-se de que o transmissor e o receptor estão na mesma frequência.
- Não utilize dois transmissores na mesma frequência.
- Utilize pilhas de boa qualidade evitando danos causados por vazamentos de pilhas.
- Ajuste o controle de volume do receptor para que se adeque aos requisitos de entrada do mixer de áudio ou do amplificador.
- Para evitar interferências, não coloque o receptor próximo a objetos metálicos e evite obstruções entre o receptor e o transmissor.
- Evite interferências de TV, rádio, outros dispositivos sem fio, etc.

Nota: Alterações ou modificações não expressamente aprovadas pelo fabricante podem violar o direito do usuário de operar o equipamento, causando inclusive a perda de Garantia de Fábrica.

INSTRUÇÕES DE USO DO RECEPTOR

A) Nomes das partes e suas funções:

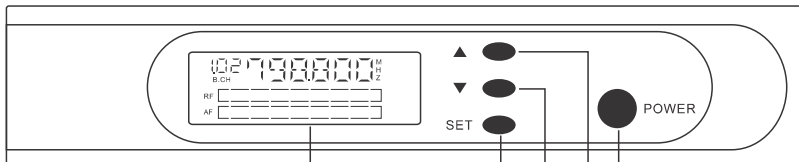

1. Mostrador LCD
2. Tecla de ajuste.(SET)
3. Teclas de navegação.
5. Tecla Liga/desliga

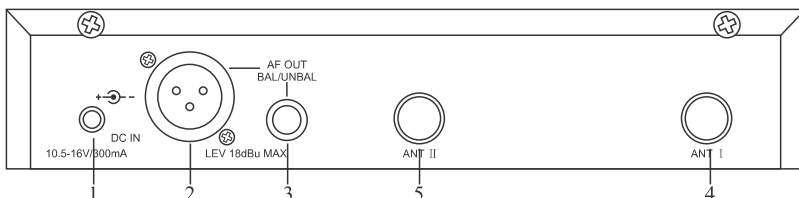

1. Entrada de energia
2. Saída de áudio XLR (Balanceada)
3. Saída de áudio P10 (Não-Balanceada)
4. Conector de antena A
5. Conector de antena B

B) Preparando o receptor para funcionamento

1. Conecte as antenas aos conectores A e B no painel traseiro do receptor. Estique as antenas e alinhe-as para cima em forma de V.
2. Conecte o plugue do adaptador à entrada "DC" do receptor. Verifique se a tensão do adaptador é adequada à tensão de rede local.
3. Pressione a tecla POWER por de 1 a 2 segundos até que o LCD se acenda.
4. Para desligar o equipamento pressione a tecla POWER por 2 a 3 segundos até que o LCD se apague.

C) Operação do LCD

1. Quando o equipamento é ligado, o LCD se acende, como na figura abaixo.

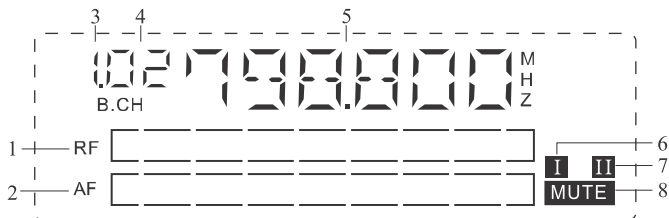

1. Indicador RF (nível de rádio frequência)
2. Indicador AF (nível de áudio)
3. Indicador de Bancos (BANK)
4. Indicador de Canal (CHAN)
5. Indicador de frequência
6. Indicador de sinal do canal A
7. Indicador de sinal do canal B
8. Indicador de acionamento da função MUTE

D) Ajuste do receptor UHF

1. Pressione a tecla SET para entrar no nível superior do menu.
Pressione as teclas de navegação para escolher o item a ser ajustado (BANK, CHAN, TUNE, SCAN, AF OUT, SQUELCH, DISPLAY, NAME, RESET, PILOT, LOCK ou EXIT)
2. Pressionando-se brevemente a tecla SET novamente, muda-se para o nível seguinte do menu onde o ajuste devera ser feito.
3. Pressione as teclas de navegação para ajustar a função selecionada. O novo ajuste piscará no mostrador.
Pressione SET para gravar o ajuste.

A palavra STORED aparecerá no display e logo em seguida retornará ao menu de seleção.

4. Para sair do menu de seleção, navegue com as setas ate EXIT aparecer no display e pressione SET
5. A sequência das funções do menu para ajuste ideal é: a.) seleção de Frequência (TUNE) ou Banco/Canal (BANK - CHAN), b.) ajuste de sensibilidade do SQUELCH, c.) seleção de modo de visualização e d.) travamento do equipamento:

a.) Seleção de Frequência ou Canal/Grupo:

Pressione SET e navegue com as setas até que a mensagem TUNE apareça no mostrador.

Pressione SET novamente para entrar no modo de seleção e selecionar a frequência desejada.

Este menu é utilizado para escolha manual de uma das 1441 frequência diferentes disponíveis.

Pressione as teclas de navegação para escolher uma frequência adequada, em passos de 25 kHz.

Pressione SET para gravar sua seleção; a palavra STORED aparecerá no display e voltará ao menu mostrando TUNE.

Para sair do menu de seleção, navegue com as setas ate EXIT aparecer no display e pressione SET

Você poderá opcionalmente selecionar entre 9 bancos de frequências (BANK) e 4 canais de frequência em cada banco (CHAN). Nesta modalidade de seleção de frequência você tem disponível 36 frequências pré-programadas.

Caso você tenha optado por selecionar sua frequência entre BANK e CHAN, pressione SET para entrar no modo de seleção até BANK aparecer no display.

Pressione SET e depois utilize as teclas de navegação para escolher entre 9 bancos de frequência (U, 1, 2, 3, 4, 5, 6, 7, 8). Pressione SET novamente para gravar sua seleção.

Utilize novamente as teclas de navegação até CHAN aparecer no display.

Pressione SET e depois utilize as teclas de navegação para escolher entre 4 canais de frequência pré-programadas. Pressione SET novamente para gravar sua seleção.

b.) Ajuste de sensibilidade do SQUELCH:

Selecione a função SQUELCH pressionando a tecla SET e navegando com as setas até que a mensagem SQUELCH apareça no menu.

Selecione SQ LO, SQ MID ou SQ HI e pressione SET para gravar sua seleção.

A palavra STORED aparecerá no display e logo em seguida retornará ao menu de seleção.

Para sair do menu de seleção, navegue com as setas ate EXIT aparecer no display e pressione SET

Este menu é usado para ajuste da sensibilidade do receptor (ajuste de "squelch"). De modo a eliminar ruídos de RF, o "squelch" pode ser ajustado em valores de "Alto", "Médio" e "Baixo". O uso de valores altos de squelch aumentam a sensibilidade do equipamento, mas também sua sujeição a interferências.

c.) Seleção de visualização:

Por padrão, o mostrador indica a frequência e canal atualmente em uso. Você pode modificar a visualização do mostrador pressionando as teclas de navegação.

No modo de ajuste, pressione a tecla SET, utilize as teclas de navegação até aparecer DISPLAY, pressione SET e selecione entre NAME ou FREQ, pressione SET para armazenar a seleção.

d.) Travamento

Pressione a tecla SET, utilize as teclas de navegação até aparecer LOCK.

Esta função trava (LOC.ON) ou destrava (LOC.OFF) os ajustes do receptor (canal, sensibilidade, ajuste de mostrador, liga/desliga.

Pressione a tecla SET para entrar no modo de seleção e selecione LOC.OFF ou LOC.ON para travar seu receptor.

Grave sua seleção pressionando SET novamente.

Para sair do menu de seleção, navegue com as setas até EXIT aparecer no display e pressione SET

Entendendo as outras funções de ajuste do menu:

• AF OUT

Pressione SET até que a mensagem AF OUT apareça no mostrador. Pressione SET para entrar no modo de edição. Através das teclas de navegação selecione o valor desejado para o nível do volume de saída de áudio (-24, -18, -6, 0, +6, +12, +18) e pressione SET para gravar a seleção. Selecione e pressione EXIT para sair do menu de seleção.

• NAME

Pressione SET até que a mensagem NAME apareça no mostrador. Pressione SET para entrar no modo de edição.

A primeira letra começará a piscar; utilize as teclas de navegação para selecionar a letra desejada e pressione SET para gravar e passar para a próxima letra. Repita a seleção como no passo anterior. O nome do transmissor é composto de até 6 letras.

Após selecionar e gravar a 6ª letra, a palavra STORED aparecerá no display para indicar que o nome completo foi gravado.

Selecione e pressione EXIT para sair do menu de seleção.

• RESET

Pressione SET até que a mensagem RESET apareça no mostrador. Através das teclas de navegação selecione RST.OK para resetar o transmissor ou RST.NO para não resetar o transmissor.

Pressione SET para confirmar a escolha; a palavra STORED aparecerá no display para indicar que a seleção foi gravada.

Selecione e pressione EXIT para sair do menu de seleção.

• PILOT

Pressione SET até que a mensagem PILOT apareça no mostrador. Através das teclas de navegação escolha PLT.ON para ativar ou PLT.OFF para desativar a função.

A função PILOT permite maior restrição do sistema a interferência de sinais e ruídos não desejados.

Pressione SET para confirmar a escolha; a palavra STORED aparecerá no display para indicar que a seleção foi gravada.

Selecione e pressione EXIT para sair do menu de seleção.

INSTRUÇÕES DE USO DO TRANSMISSOR DE MÃO

A) Nomes das partes e suas funções:

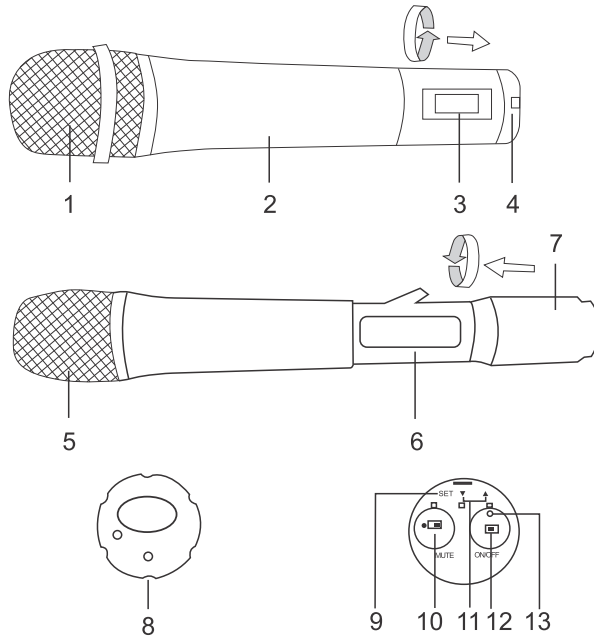

- | | |
|-----------------------------------------------------|---------------------------------|
| 1. Globo de proteção da cápsula | 8. Capa giratória dos controles |
| 2. Corpo do transmissor de mão | 9. Tecla SET |
| 3. Mostrador LCD | 10. Chave MUTE |
| 4. Gire para dar acesso ou não aos controles | 11. Teclas de navegação |
| 5. Cápsula do microfone | 12. Tecla ON/OFF |
| 6. Compartimento de pilhas | 13. LED indicador de ligado |
| 7. Gire para dar acesso ao compartimento de pilhas. | |

B) Preparando o transmissor de mão para funcionamento

Inicialmente será necessário 2 pilhas tipo AA, de preferência alcalinas, para operação do transmissor.

Desenrosque a parte inferior do corpo do transmissor de mão para ter acesso ao compartimento das pilhas. Levante a proteção do compartimento pela parte inferior. Coloque as pilhas e enrosque novamente a parte inferior do corpo do transmissor.

Pressione a tecla ON/OFF para ligar o transmissor. O LED vermelho se acende indicando que o transmissor está ligado e o canal e a frequência são indicados no mostrador.

O indicador de nível de pilhas tem 3 estágios: 8 barras para pilhas com plena carga, 4 barras para pilhas com carga suficiente para operação e 1 barra indicando necessidade de substituição imediata da pilhas.

C) Ajuste do transmissor de mão UHF

O transmissor de mão possui 10 menus descritos a seguir sendo que é necessário que você configure a seleção de Frequência (TUNE) ou Banco/Canal (BANK - CHAN) com os mesmos valores/frequência selecionados no ajuste do receptor e que a função PILOT esteja ativada ou desativada em ambos o receptor e transmissor

• **BANK**

Pressione SET até que a mensagem BANK apareça no mostrador. Através das teclas de navegação pode-se escolher entre 9 bancos de frequências (U, 1, 2, 3, 4, 5, 6, 7, 8).

Pressione SET para confirmar a escolha; a palavra STORED aparecerá no display para indicar que a seleção foi gravada e automaticamente sairá do menu de seleção.

• **CHAN**

Pressione SET até que a mensagem CHAN apareça no mostrador. Através das teclas de navegação pode-se escolher entre 4 canais de frequência pré-programados.

Pressione SET para confirmar a escolha; a palavra STORED aparecerá no display para indicar que a seleção foi gravada e automaticamente sairá do menu de seleção.

• **TUNE**

Pressione SET até que a mensagem TUNE apareça no mostrador. Através das teclas de navegação pode-se escolher uma das 1441 frequências disponíveis, em passos de 25 kHz. Pressione SET para confirmar a escolha; a palavra STORED aparecerá no display para indicar que a seleção foi gravada e automaticamente sairá do menu de seleção.

Pressione SET até que a mensagem TUNE apareça no mostrador. Através das teclas de navegação pode-se escolher uma das 1441 frequências disponíveis, em passos de 25 kHz. Pressione SET para confirmar a escolha; a palavra STORED aparecerá no display para indicar que a seleção foi gravada e automaticamente sairá do menu de seleção.

• **SENSIT**

Pressione SET até que a mensagem SENSIT apareça no mostrador. Através das teclas de navegação pode-se escolher entre os níveis de 0 dB, -10dB, -20dB, -30dB.

Pressione SET para confirmar a escolha; a palavra STORED aparecerá no display para indicar que a seleção foi gravada e automaticamente sairá do menu de seleção.

• **DISPLAY**

Pressione SET até que a mensagem DISPLAY apareça no mostrador. Através das teclas de navegação pode-se escolher entre NAME (para mostrar o nome do transmissor) ou FREQ (para mostrar a frequência).

Pressione SET para confirmar a escolha; a palavra STORED aparecerá no display para indicar que a seleção foi gravada e automaticamente sairá do menu de seleção.

• **NAME**

Pressione SET até que a mensagem NAME apareça no mostrador. Pressione SET para entrar no modo de edição.

A primeira letra começará a piscar; utilize as teclas de navegação para selecionar a letra desejada e pressione SET para gravar e passar para a próxima letra. Repita a seleção como no passo anterior. O nome do transmissor é composto de até 6 letras.

Após selecionar e gravar a 6ª letra, a palavra STORED aparecerá no display para indicar que o nome completo foi gravado e automaticamente sairá do menu de seleção.

• **RESET**

Pressione SET até que a mensagem RESET apareça no mostrador. Através das teclas de navegação seleccione RST.OK para resetar o transmissor ou RST.NO para não resetar o transmissor.

Pressione SET para confirmar a escolha; a palavra STORED aparecerá no display para indicar que a seleção foi gravada e automaticamente sairá do menu de seleção.

• **PILOT**

Pressione SET até que a mensagem PILOT apareça no mostrador. Através das teclas de navegação escolha PLT.ON para ativar ou PLT.OFF para desativar a função.

Pressione SET para confirmar a escolha; a palavra STORED aparecerá no display para indicar que a seleção foi gravada e automaticamente sairá do menu de seleção.

• **LOCK**

Pressione SET até que a mensagem LOCK apareça no mostrador. Através das teclas de navegação seleccione entre LOC.OFF para destravar o transmissor ou LOC.ON para travar o transmissor.

Pressione SET para confirmar a escolha; a palavra STORED aparecerá no display para indicar que a seleção foi gravada e automaticamente sairá do menu de seleção.

• **EXIT**

Pressione SET até que a mensagem EXIT apareça no mostrador e pressione SET para sair do menu de seleção.

INSTRUÇÕES TRANSMISSOR DE BOLSO

A) Nomes das partes e suas funções:

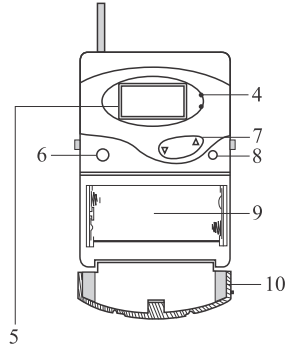
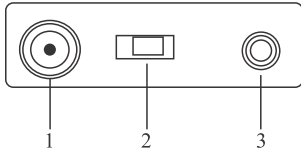

1. Entrada de áudio
2. Chave MUTE
3. Antena
4. Indicador de nível das pilhas: se acende quando as pilhas estão com carga fraca, pisca quando a chave liga/desliga é colocada na posição ON, indicando carga suficiente das pilhas. Se o LED não pisca, a carga das pilhas não é suficiente para operação e deverá ser substituída.
5. Mostrador LCD
6. Chave liga/desliga
7. Teclas de navegação
8. Tecla SET
9. Compartimento de pilhas (2 pilhas AA, 1,5V)
10. Tampa do compartimento de pilhas

B) Ajustes do transmissor de bolso.

Os ajustes do transmissor de bolso são os mesmos do transmissor de mão.

ESPECIFICAÇÕES

A: Sistema

1. Modulação de RF: síntese PLL
2. Faixa de frequência: 615 ~ 806 Mhz
3. Incremento de frequência: 0,025 MHz
4. Banda de modulação: FM
5. Pico de desvio: 45 kHz
6. Resposta de frequência: 80 ~15 kHz (3 dB)
7. Distorção harmônica total: 1%
8. Temperatura de operação: -10 ~ +40°C

B: Transmissor

1. Potência de saída em RF: até 30 mW
2. Atenuação de RF: -50 dB
3. Pilhas: AA 1,5V
4. Padrão de captação: super cardióide

C: Receptor

1. Sensibilidade: 12 dBuV (80 dB S/N)
2. Faixa de sensibilidade: 12 ~ 32 dBuV
3. Atenuação de RF: 75 dB
4. Nível de saída de áudio
Saída balanceada: 0 ~ 0,5V/ 600 ohms
Saída não-balanceada: 0 ~ 0,5V/5 kohms
5. Alimentação: 12 ~ 16 VCC
6. Corrente de alimentação: 300 mA

RESOLUÇÃO DE PROBLEMAS

Problema	Possível causa
Nao há sinal de operação / sistema não liga	(1) As pilhas podem estar descarregadas (2) O receptor não está conectado no transformador (3) O transformador não está conectado na tomada
Não há sinal de RF	(1) A frequência do transmissor não é a mesma do receptor (2) O transmissor está fora de alcance
Não há sinal de Áudio mesmo com sinal de RF	(1) O transmissor está com o MUTE ligado (2) O ajuste do SQUELCH do receptor está muito baixo (3) O ajuste de AF OUT do receptor está com volume muito baixo (4) O ajuste de PILOT do receptor está ligado e do transmissor desligado. Ligue ou desligue os dois.
Sinal de áudio distorcido	(1) O ajuste de sensibilidade SENSIT do transmissor está muito alto (2) O ajuste de saída de áudio AF OUT esta muito alto

Garantia

O UH-228.1 conta com 3 meses de garantia de fábrica, mais 9 meses estendida, totalizando 1 ano de garantia do produto.

IMPORTANTE: A garantia LYCO não cobre danos causados por mau uso do produto, como queda do produto, danos físicos na lente ou no cabo do produto, etc. Nestes casos os custos de manutenção ficarão à cargo do cliente.

Para esclarecimento de possíveis dúvidas verifique o certificado de garantia que acompanha o produto ou entre em contato com nosso atendimento ao cliente pelo e-mail sac@basicanet.com.br .

Assistência Técnica

Nossa assistência técnica cobre todo o território nacional, para enviar um produto à assistência é necessário primeiramente enviar um e-mail para: sac@basicanet.com.br onde serão fornecidas as informações necessárias para o envio.

IMPORTANTE: Caso seu produto ainda esteja no prazo de garantia, envie anexado ao e-mail uma cópia de sua nota fiscal.

ANATEL - artigo 6º do Anexo a Resolução 506

Este equipamento opera em caráter secundário, isto é, não tem direito a proteção contra interferência prejudicial, mesmo de estações do mesmo tipo, e não pode causar interferência a sistemas operando em caráter primário.

IMPORTANTE: Para que o equipamento atenda aos requisitos ANATEL/FCC de exposição a RF, não é permitida qualquer alteração ao equipamento ou à sua antena. Qualquer alteração ou modificação ao equipamento ou à sua antena podem violar o direito do usuário de operar o equipamento, perdendo de imediato a Garantia de Fábrica.



WIRELESS MICROPHONE SYSTEM

UH-228.1

www.Lyco.com.br